

# Bill Post sid 1/4

## MONTERINGSBESKRIVNING

nola<sup>®</sup>

Huvudkontor: Nola Industrier AB Box 17701 Repslagargatan 15b  
118 93 Stockholm T: 08 702 1960 F: 08 702 1962 headoffice@nola.se  
Kundtjänst/showroom/export/press: Skeppsbron 3 211 20 Malmö  
T: 040 171 190 Orderfax: 040 127 545 order@nola.se

[www.nola.se](http://www.nola.se)

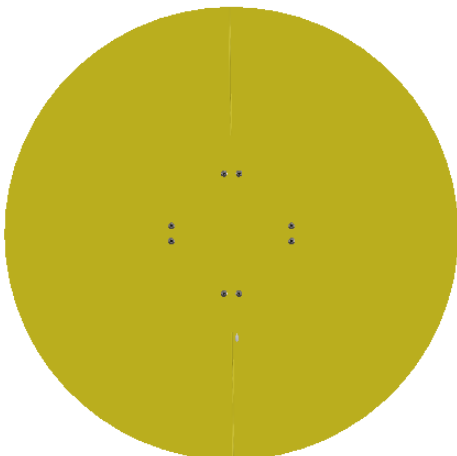
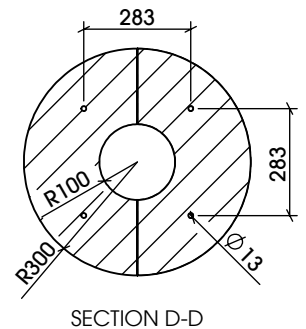
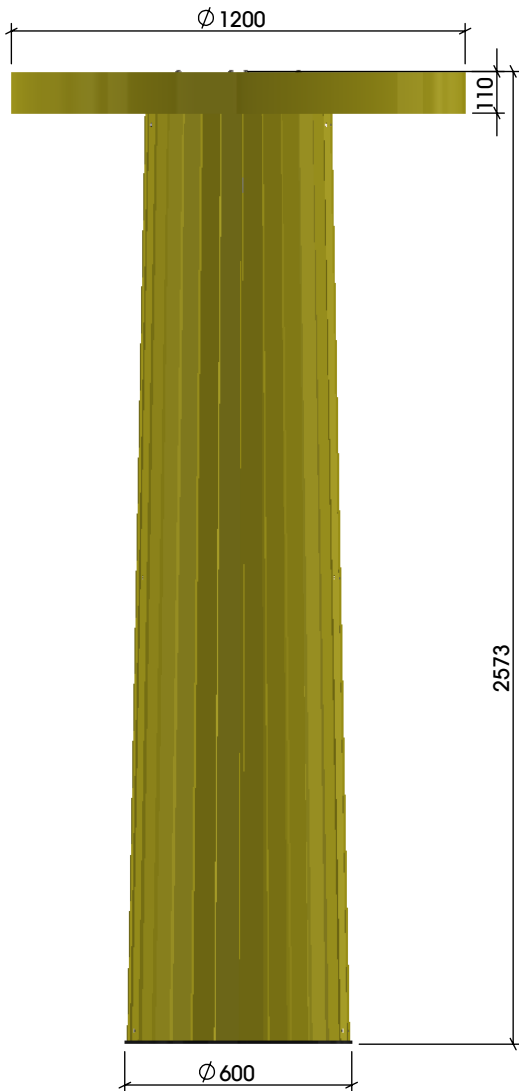

### Leveransspecifikation:

Lampa (överdel med monterad belysning)	1 st
Affishpelare halva	2 st
Brädor med försänkta hål	8 st
Packsats	1 st
8 st bult M6S M10x25 (för montering av halvor)	
16 st bricka BRB M10 (för montering av halvor)	
8 st mutter M6M M10 (för montering av halvor)	
8 st bult K6S M10 x 40 (för montering av lampa)	
24 st MF6S M5 x 40 (för montering av brädor)	

## MONTERINGSBESKRIVNING



Huvudkontor: Nola Industrier AB Box 17701 Repslagargatan 15b  
118 93 Stockholm T: 08 702 1960 F: 08 702 1962 headoffice@nola.se  
Kundtjänst/showroom/export/press: Skeppsbron 3 211 20 Malmö  
T: 040 171 190 Orderfax: 040 127 545 order@nola.se

[www.nola.se](http://www.nola.se)

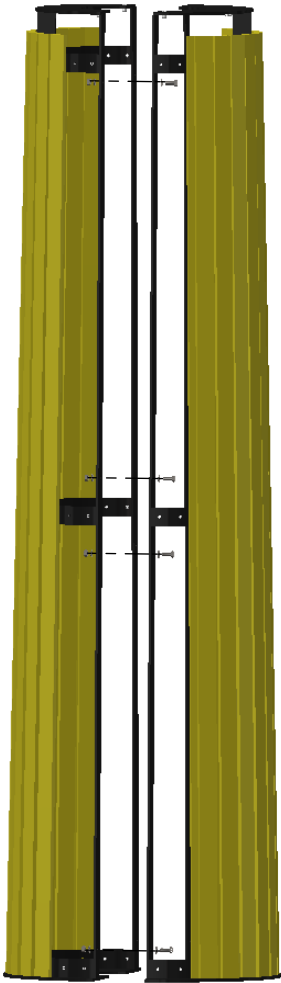

1. Montera ihop halvorna med bifogade bultar. Ställ pelaren på önskad plats. Märk ut hål för expander, borra och montera pelaren mot underlaget. Hålen i fotplattan är  $\varnothing 13$  och montering görs med M12 fastsättningsdorn.

### Montering på träunderlag/

Montera med fransk träskruv mot träunderlag

Montering på smågatsten eller gatuplattor/

Undergjut plattor med betong. Det får ej finnas sättsand mellan plattorna och betongen. Borra plattan för expander eller kemankare. Montage med expander ger en demonterbar fastsättning. Montage med kemankare ger en permanent fastsättning.

### Montering i betongunderlag/

Borra betongen för expander eller kemankare. Montage med expander ger en demonterbar fastsättning.

### Montering på grus eller gräs/

Schakta ur marken för ett betongfundament. Gjut ett fundament i betongrör eller papprör. Toppen på fundamentet skall avslutas med en radie. Borra fundamentet för expander eller kemankare. Montera fast foten mot fundamentet och återställ marken.

Kontakta nola för råd om fundamentering.

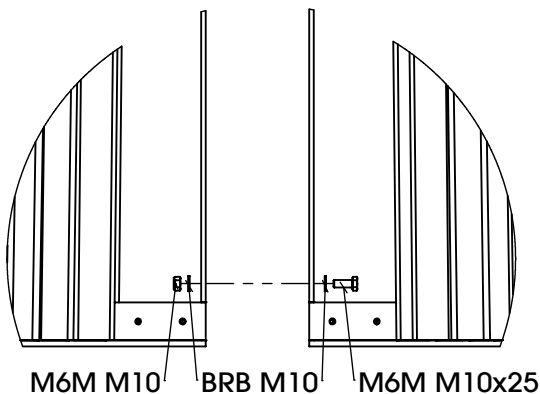

## MONTERINGSBESKRIVNING



Huvudkontor: Nola Industrier AB Box 17701 Repslagargatan 15b  
118 93 Stockholm T: 08 702 1960 F: 08 702 1962 headoffice@nola.se  
Kundtjänst/showroom/export/press: Skeppsbron 3 211 20 Malmö  
T: 040 171 190 Orderfax: 040 127 545 order@nola.se

[www.nola.se](http://www.nola.se)

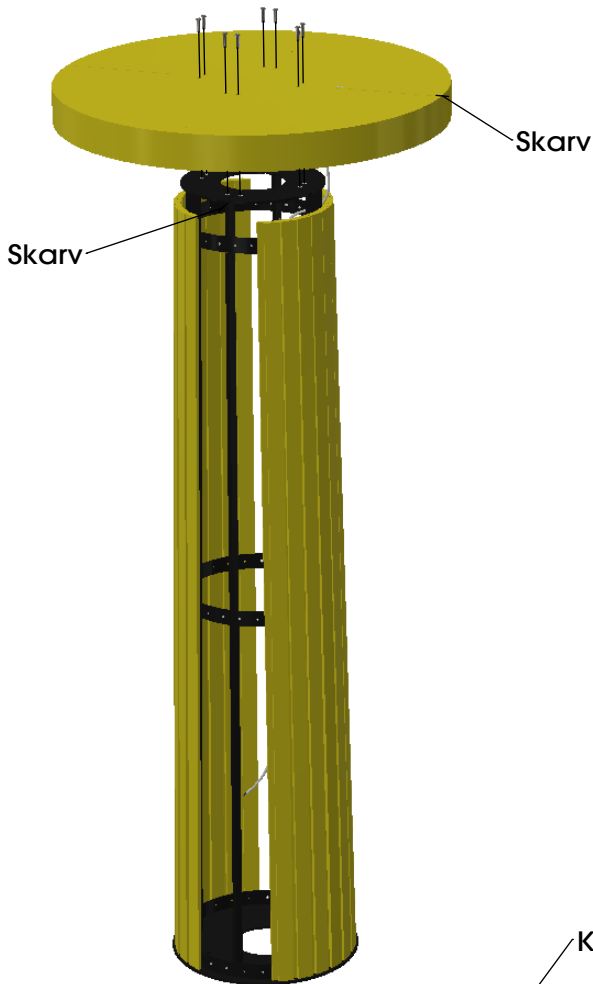

Lyft lampan på plats. OBS! Lampan väger 40 kg och viss försiktighet bör vidtagas i det här momentet. Sladden dras i glipan mellan topplåten och virket. Det är viktigt att sladden inte kommer i kläm. Montera fast lampan med bifogade skruv. Notera att skarven i lampan ska hamna 90° i förhållande till skarven på pelaren.  
Koppla in elen. Som standard sitter drivern monterad inne i lampan och en 220V nätkabel hänger ut. Detta kan dock behöva varieras beroende på lokala förutsättningar. Kontakta nola för råd om eldragnig.

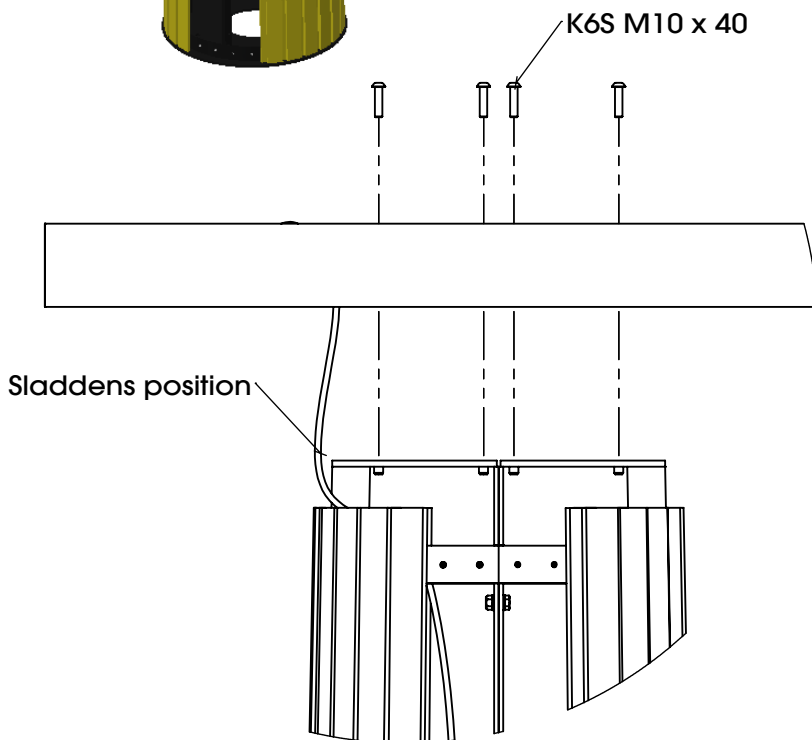

DETAIL F  
SCALE 1 : 10

## MONTERINGSBESKRIVNING

nola

Huvudkontor: Nola Industrier AB Box 17701 Repslagargatan 15b  
118 93 Stockholm T: 08 702 1960 F: 08 702 1962 headoffice@nola.se  
Kundtjänst/showroom/export/press: Skeppsbron 3 211 20 Malmö  
T: 040 171 190 Orderfax: 040 127 545 order@nola.se

[www.nola.se](http://www.nola.se)

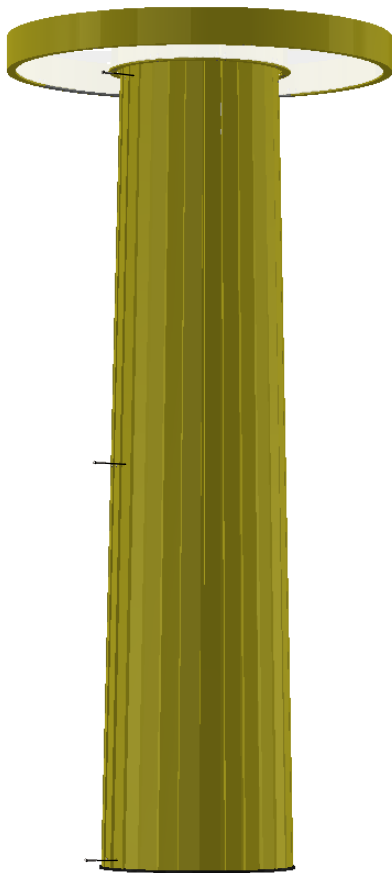

Avsluta med att montera de 8 lösa brädorna.  
Brädorna sticks in i lampan från undersidan.  
Skruva inte fast brädorna förrän alla 4 är på  
plats. Montera från utsidan med 24 st MF6S  
M5x40

