

MONTERINGSBESKRIVNING

Headoffice: Nola Industrier AB Repslagargatan 15b Box 1776,
 S-118 93 Stockholm T:+46 (0) 8 702 19 60 F:+46 (0) 8 702 19 62
 E:headoffice@nola.se Sales/showroom: Skeppsbron 3
 S-211 20 Malmö T:+46 (0) 40 17 11 90 Orderfax: +46(0)40 12 75 45

www.nola.se

Leveransspecifikationer/
U18-35

Sits	1st
Stativ	2st
Montageskruv M8 x 10 A2	4st

U18-37, -39

Sits	1st
Stativ	3st
Montageskruv M8 x 10 A2	6st

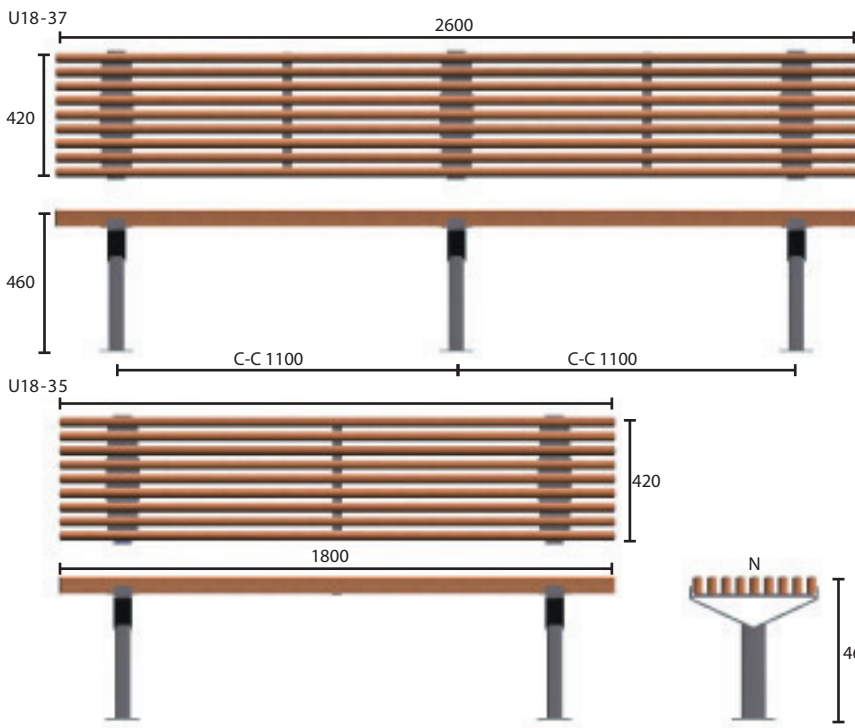
Specifikationer/

- U18-35 Rak bänk, längd 180cm, ek/grå.
- U18-37 Rak bänk, längd 260cm, ek/grå.
- U18-39 Rak bänk, valfri längd max 260cm, ek/grå.

Lägg till efter produktnumret:

- M anger att bänkens stativ ska gjutas fast 40 cm i mark.
- N anger att bänkens stativ ska bultas ovanpå mark.
- F för fristående.
- MUR anger stativ för montage på mur.

Montering/

Ställ stativen på önskad plats. I de fall bänken gjuts i mark skall erforderligt antal gropar grävas.

Placera sedan sitsen på stativen och montera med bifogade skruvar.

Fastsättning F (fristående)/

Bänken är fristående, men försedd med ställbara fötter för att ta upp marklutning.

Fastsättning M (gjuts i mark)/

Gropar grävs till frostfritt djup. Grunda med dränerande material tills gropen är ca 400 mm djup. Placera stativen i hålen och staga bänken. Se till att bänken står i våg. Sitthöjden skall vara 46 cm.

Gjut fast stativen med betong. Avsluta gjutningen med en avrundning ca 5 cm under färdig marknivå. Avsluta med att återställa marken.

Fastsättning N (bultas mot mark)/

Stativen är försedd med en utbredd fotplatta med 4 st hål Ø12 mm för M10 fastsättningsdorn.

Ställ bänken på önskad plats och märk ut hålen på underlaget. Borra för fastsättning med Kemankare eller expander.

Montera bänken.

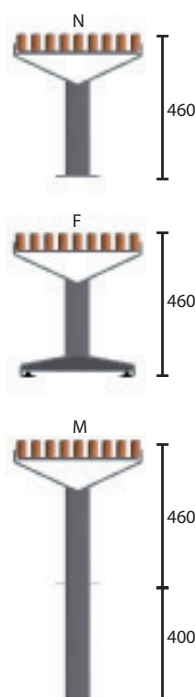

MONTERINGSBESKRIVNING
nola

 Headoffice: Nola Industrier AB Repslagargatan 15b Box 177
 S-118 93 Stockholm T:+46 (0) 8 702 19 60 F:+46 (0) 8 702 19 62
 E:headoffice@nola.se Sales/showroom: Skeppsbron 3
 S-211 20 Malmö T:+46 (0) 40 17 11 90 Orderfax: +46(0)40 12 75 45

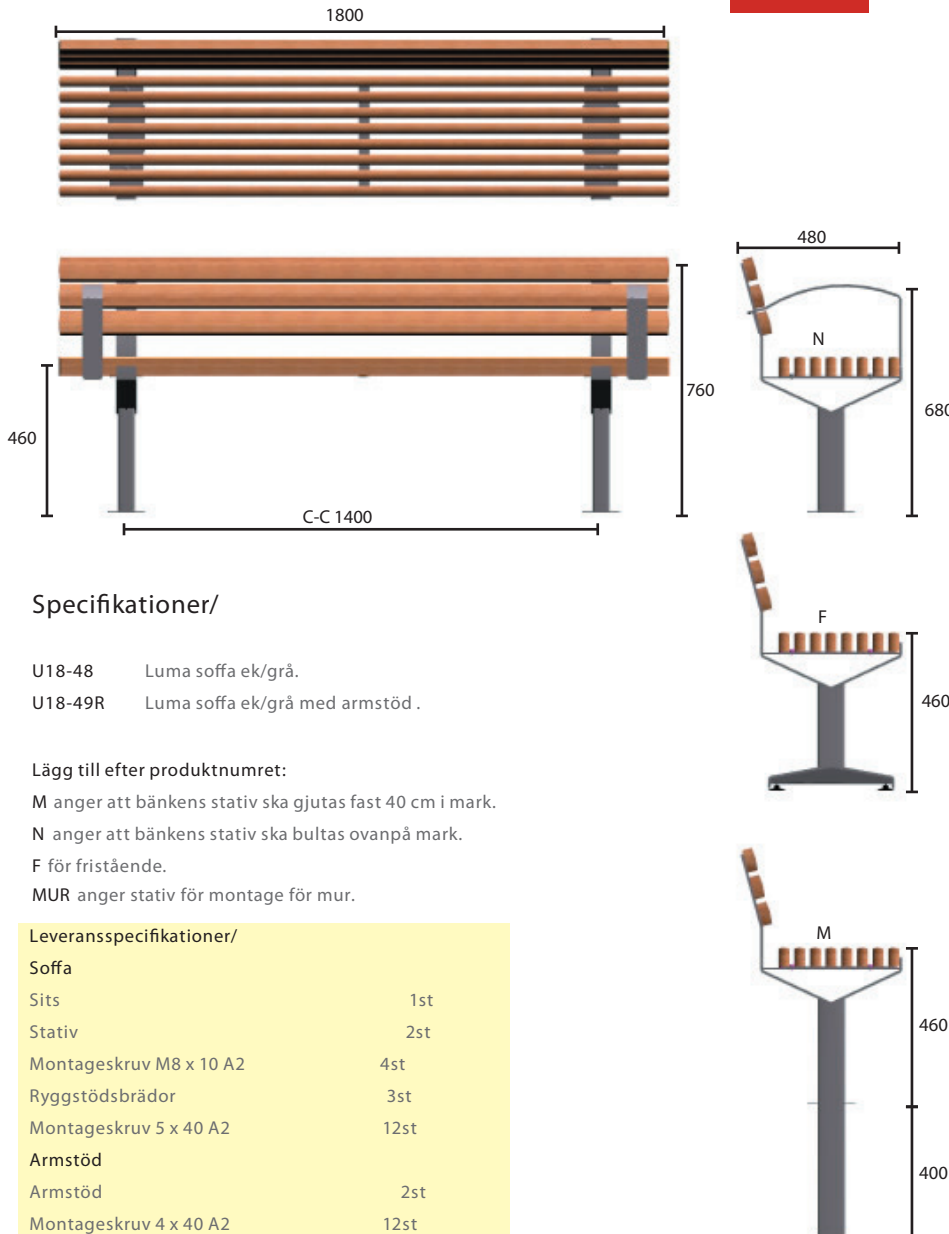
www.nola.se

Montering/

Ställ stativen på önskad plats. I de fall bänken gjuts i mark skall erforderligt antal gropar grävas. Placera sedan sitsen på stativen och montera med bifogade skruvar.

Montera ryggstöden med bifogade skruvar. Förborra för att inte sneddra skruvarna.

Armstöden monteras enligt anvisning med bifogade skruvar. Förborra träribborna för att inte sneddra skruvarna.

Fastsättning F (fristående)/

Bänken är fristående, men försedd med ställbara fötter för att ta upp marklutning.

Fastsättning M (gjuts i mark)/

Gropar grävs till frostfritt djup. Grunda med dränerande material tills gropen är ca 400 mm djup. Placera stativen i hålen och staga bänken. Se till att bänken står i våg. Sitthöjden skall vara 46 cm.

Gjut fast stativen med betong. Avsluta gjutningen med en avrundning ca 5 cm under färdig marknivå. Avsluta med att återställa marken.

Fastsättning N (bultas mot mark)/

Stativen är försedd med en utbredd fotplatta med 4 st hål Ø12 mm för M10 fastsättningsdon.

Ställ bänken på önskad plats och märk ut hålen på underlaget. Borra för fastsättning med Kemankare eller expander.

Montera bänken.

Specifikationer/

- U18-48 Luma soffor ek/grå.
- U18-49R Luma soffor ek/grå med armstöd.

Lägg till efter produktnumret:

M anger att bänkens stativ ska gjutas fast 40 cm i mark.

N anger att bänkens stativ ska bultas ovanpå mark.

F för fristående.

MUR anger stativ för montage för mur.

Leveransspecifikationer/

Soffa	
Sits	1st
Stativ	2st
Montageskruv M8 x 10 A2	4st
Ryggstödsbrädor	3st
Montageskruv 5 x 40 A2	12st
Armstöd	
Armstöd	2st
Montageskruv 4 x 40 A2	12st

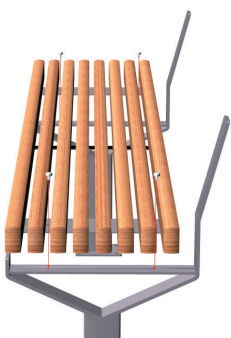

MONTERINGSBESKRIVNING
nola

 Headoffice: Nola Industrier AB Repslagargatan 15b Box 1770,
 S-118 93 Stockholm T:+46 (0) 8 702 19 60 F:+46 (0) 8 702 19 62
 E:headoffice@nola.se Sales/showroom: Skeppsbron 3
 S-211 20 Malmö T:+46 (0) 40 17 11 90 Orderfax: +46(0)40 12 75 45

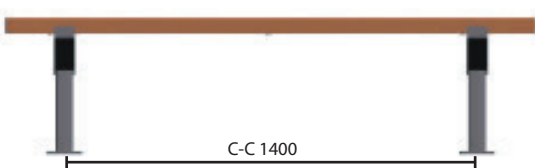
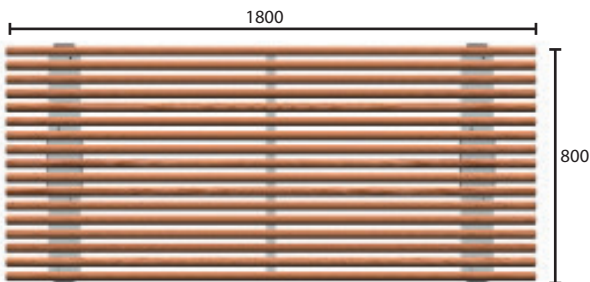
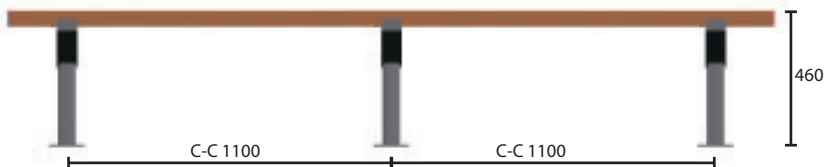
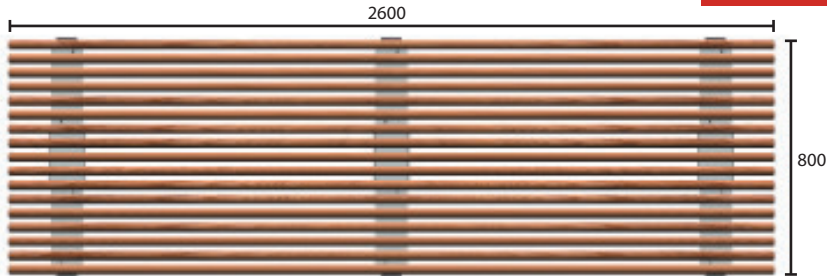
www.nola.se

Montering/

Ställ stativen på önskad plats. i mark skall erforderligt antal Gropar grävs till frostfritt djup nerande material tills gropen Placera sedan sitsen på stativ bifogade skruvar.

Fastsättning F (fristående)/

Bänken är fristående, men för: fötter för att ta upp marklutni

Fastsättning M (gjuts i mark)/

Gropar grävs till frostfritt djup nerande material tills gropen Placera stativen i hålen och st bänken står i våg. Sitthöjden s Gjut fast stativen med betong med en avrundning ca 5 cm ut nivå. Avsluta med att återställ

Fastsättning N (bultas mot ma

Stativen är försedda med en u 4 st hål Ø12 mm för M10 fastsä Ställ bänken på önskad plats på underlaget. Borra för fastsä kare eller expander. Montera bänken.

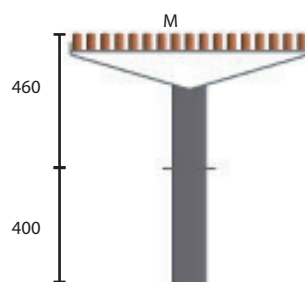
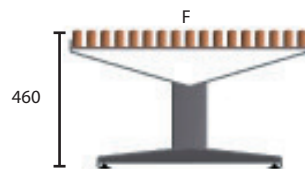
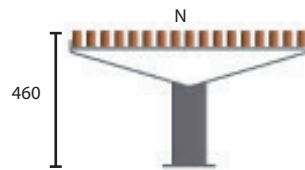
Specifikationer/

U18-45 Längd 180cm, ek/grå.

U18-47 Längd 260cm, ek/grå.

Lägg till efter produktnumret:

M anger att bänkens stativ ska gjutas fast 40 cm i mark.

N anger att bänkens stativ ska bultas ovanpå mark.

F för fristående.

MUR anger stativ för montage för mur.

MUR anger stativ för montage för mur.

U18-45

Sits	1st
Stativ	2st
Montageskruv M8 x 10 A2	8st

U18-47

Sits	1st
Stativ	3st
Montageskruv M8 x 10 A2	12st

MONTERINGSBESKRIVNING

Headoffice: Nola Industrier AB Repslagargatan 15b Box 1770
 S-118 93 Stockholm T:+46 (0)8 702 19 60 F:+46 (0)8 702 19 62
 E:headoffice@nola.se Sales/showroom: Skeppsbron 3
 S-211 20 Malmö T:+46 (0)40 17 11 90 Orderfax: +46(0)40 12 75 45

www.nola.se

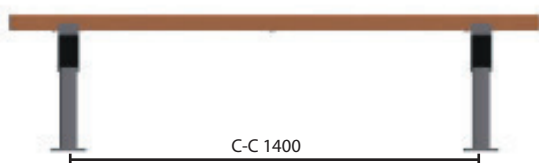
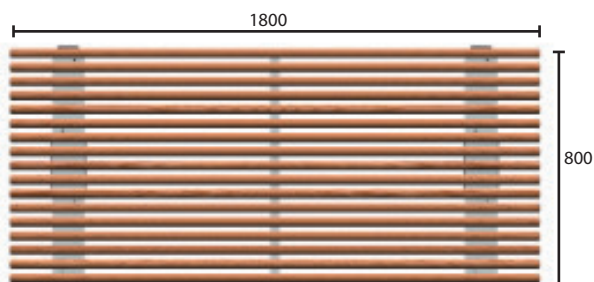
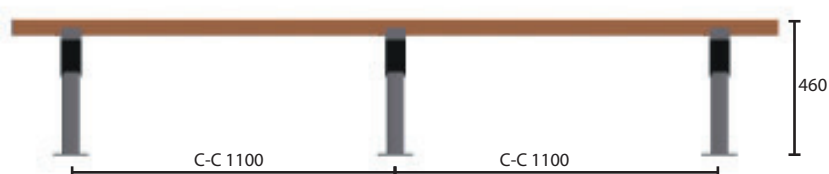
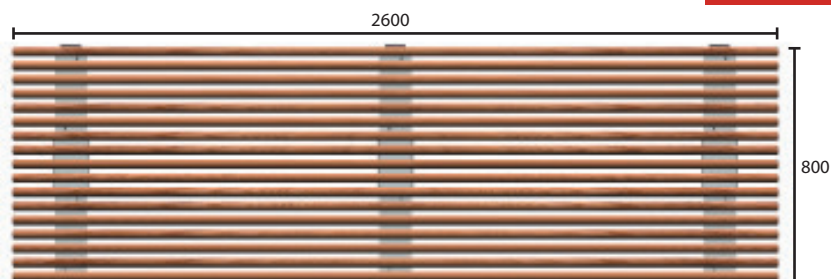
Montering/

Ställ stativen på önskad plats. I de fall bänken gjuts i mark skall erforderligt antal gropar grävas.

Placera sedan sitsen på stativen och montera med bifogade skruvar.

Fastsättning F (fristående)/

Bänken är fristående, men försedd med ställbara fötter för att ta upp marklutning.

Fastsättning M (gjuts i mark)/

Gropar grävs till frostfritt djup. Grunda med dränerande material tills gropen är ca 400 mm djup. Placera stativen i hålen och staga bänken. Se till att bänken står i våg. Sitthöjden skall vara 46 cm. Gjut fast stativen med betong. Avsluta gjutningen med en avrundning ca 5 cm under färdig marknivå. Avsluta med att återställa marken.

Fastsättning N (bultas mot mark)/

Stativen är försedda med en utbredd fotplatta med 4 st hål Ø12 mm för M10 fastsättningsdorn.

Ställ bänken på önskad plats och märk ut hålen på underlaget. Borra för fastsättning med Keman kare eller expander.

Montera bänken.

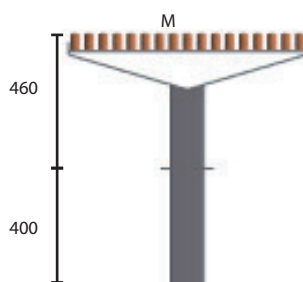
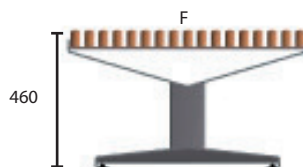
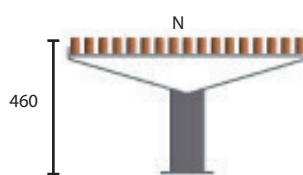
Specifikationer/

U18-45 Längd 180cm, ek/grå.

U18-47 Längd 260cm, ek/grå.

Lägg till efter produktnumret:

M anger att bänkens stativ ska gjutas fast 40 cm i mark.

N anger att bänkens stativ ska bultas ovanpå mark.

F för fristående.

MUR anger stativ för montage för mur.

U18-45

Sits	1st
Stativ	2st
Montageskruv M8 x 10 A2	8st

U18-47

Sits	1st
Stativ	3st
Montageskruv M8 x 10 A2	12st

Leveransspecifikationer/

SU18-41 Luma sektionerad bänk. Lämplig att följa
innerradie 658 cm. Längd 250cm

U18-41

Sits	1st
Stativ	3st
Montageskruv M8 x 10 A2	6st

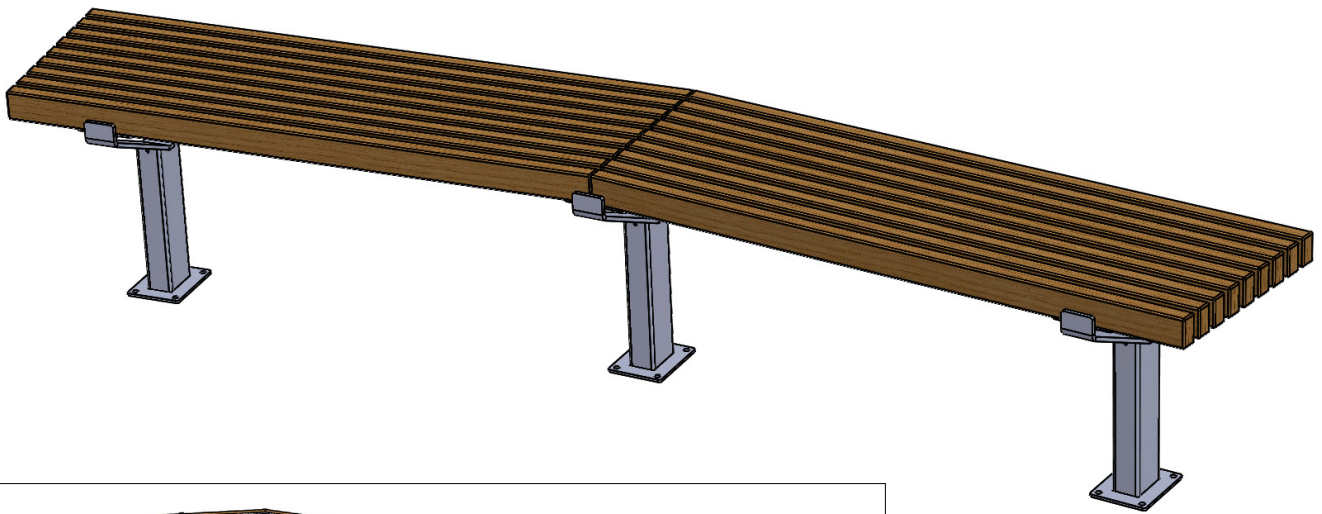
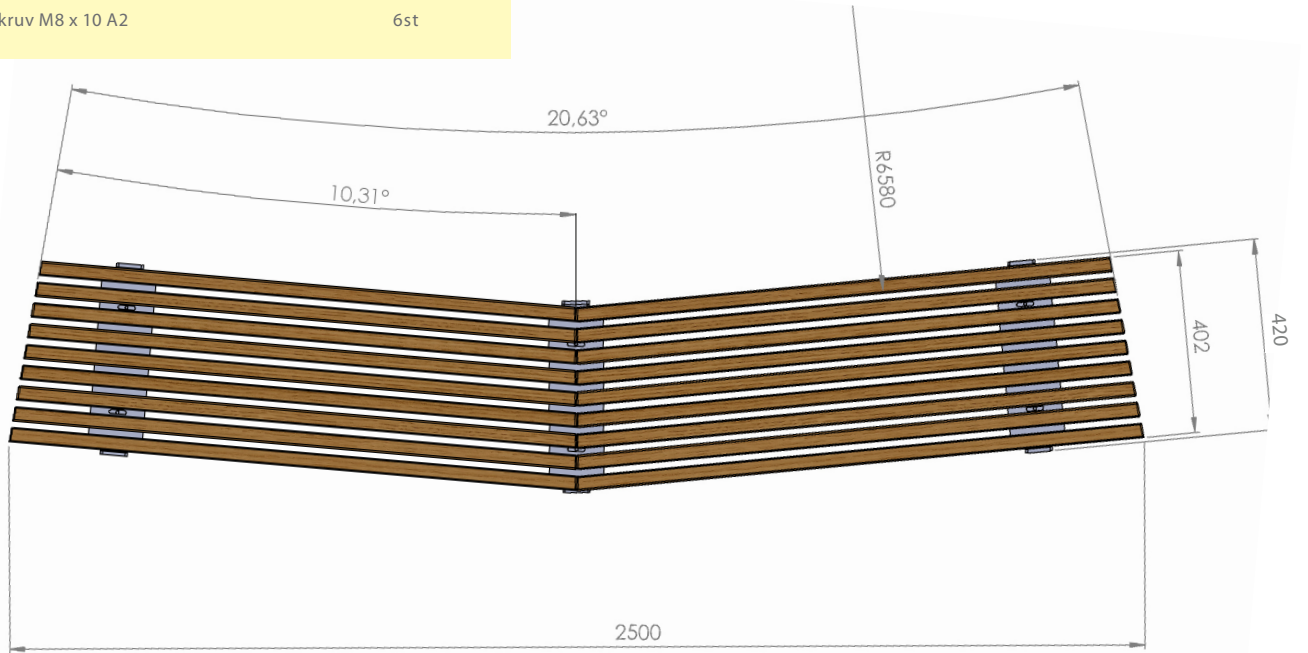

MONTERINGSBESKRIVNING

Headoffice: Nola Industrier AB Repslagargatan 15b Box 17701
 S-118 93 Stockholm T:+46 (0)8 702 19 60 F:+46 (0)8 702 19 62
 E:headoffice@nola.se Sales/showroom: Skeppsbron 3
 S-211 20 Malmö T:+46 (0)40 17 11 90 Orderfax: +46(0)40 12 75 45

www.nola.se

Montering Luma med stativ för montering på mur/

Stativen ska fästas i muren med expander eller kemankare. Märk noga ut var hål för dessa ska borras. Montera i vald förankringslösning. Sitsar monteras sedan på samma sätt som Luma i övrigt, dvs med M8-bultar som skruvas ovanifrån genom sitsarnas fästplattor och ner i de gängade hålen i murstativen.

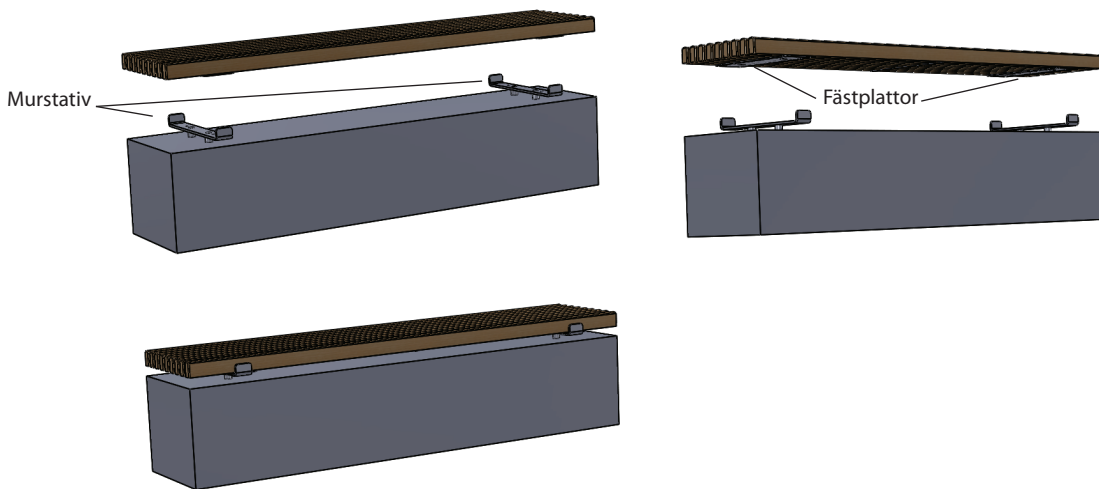
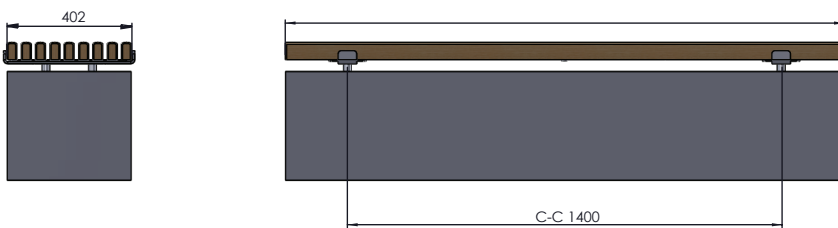

Murstativ Luma Sofa
 U18-35MURrygg-1

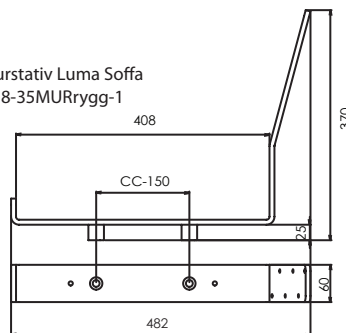

Murstativ Luma
 U18-35MUR-1

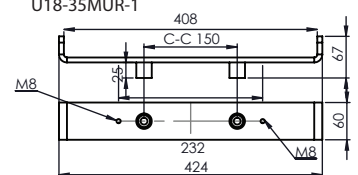
Leveransspecifikationer/

Längd sits 1800mm

Sits	1st
Murstativ	2st
Montageskruv M8 x 10 A2	4st

Längd sits 2600mm

Sits	1st
Murstativ	3st
Montageskruv M8 x 10 A2	6st

Murstativ Luma Titan

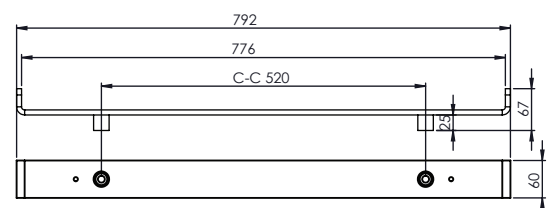

MONTERINGSBESKRIVNING

Headoffice: Nola Industrier AB Repslagargatan 15b Box 1770
 S-118 93 Stockholm T:+46 (0)8 702 19 60 F:+46 (0)8 702 19 62
 E:headoffice@nola.se Sales/showroom: Skeppsbron 3
 S-211 20 Malmö T:+46 (0)40 17 11 90 Orderfax: +46(0)40 12 75 45

www.nola.se

Luma väggmonterad

Montering Luma på vägg

Väggmonterad Luma skev mer väggkonsoler U18-35Vägg-1 tillsammans med murstativ soffa U18-35MURrygg-1 eller murstativ bänk U18-35MUR-1. Till detta krävs väggkonsol. Montering av väggfast Luma kräver att väggen och dess byggnadsmaterial är kraftigt nog för att klara av belastningen. En vägg eller mur av betong eller motsvarande material är att rekommendera.

En tegelvägg kan fungera bra men undvik att infäsningarna hamnar i skarvarna mellan stenarna. Väggar av håltegel eller träpanelväggar kan innebära problem. Om ni vet att ni har en vägg av svaragre material så kontakta Nola för vägledning.

1) Märk noga ut var hål för förankringsdon ska borras (se illustartion ovan). Använd förslagsvis förankringsdon av kemankartyp te.x Hilty Hit-Hy 150 M12x130 . Borra sedan hål för dessa med av leverantören av förankringsdonen avsedd borrhål diameter och borrhjul. Montera förankringsdonen och låt härda enligt anvisning.

- 2) Montera väggkonsolerna. U18-35Vägg-1
- 3) Montera stativen (murstativ soffa U18-35MURrygg-1 eller murstativ bänk U18-35MUR-1)
- 4) Montera sits med tillhörande skruv.

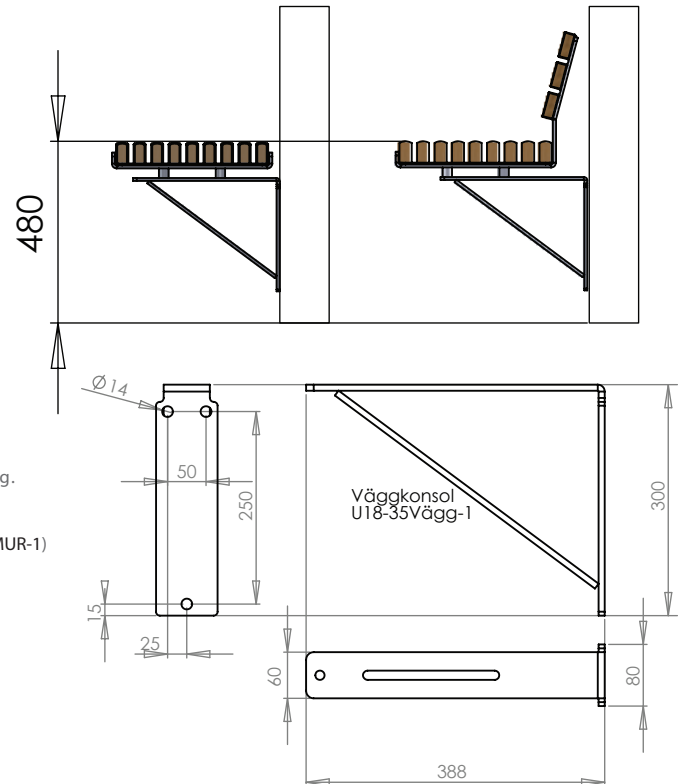

Armstöd Luma

Montering av armstöd/

Armstöden monteras underifrån på valfri plats innan sitsen monteras mot stativen.

Placering av armstöd är valbar

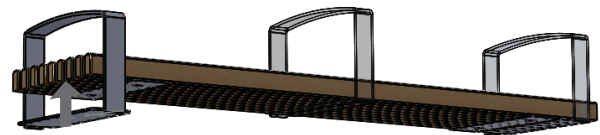

Luma armstöd
U18-35-ARM

Luma Titan armstöd
U18-45-ARM

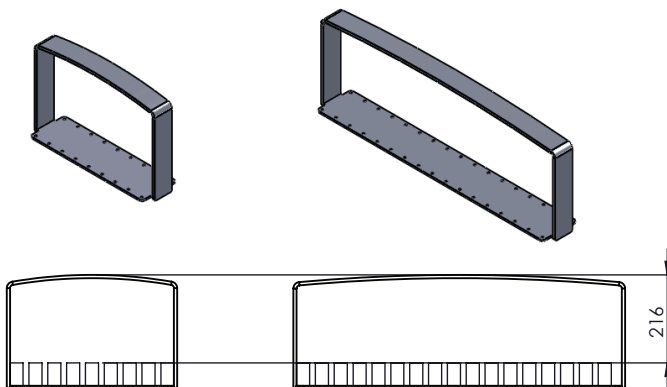

Luma armstöd till rygg
U18-49R

Armstöden monteras enligt anvisning med bifogade skruvar. Förborra träribborna för att inte sned dra skruvarna.

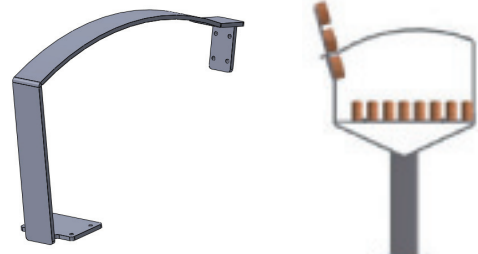

MONTERINGSBESKRIVNING

nola

Headoffice: Nola Industrier AB Repslagargatan 15b Box 17701
S-118 93 Stockholm T:+46 (0)8 702 19 60 F:+46 (0)8 702 19 62
E:headoffice@nola.se Sales/showroom: Skeppsbron 3
S-211 20 Malmö T:+46 (0)40 17 11 90 Orderfax: +46(0)40 12 75 45

www.nola.se

Leveransspecifikationer/

U18-35/BORD

Luma bord	1st
Träskruv	8st

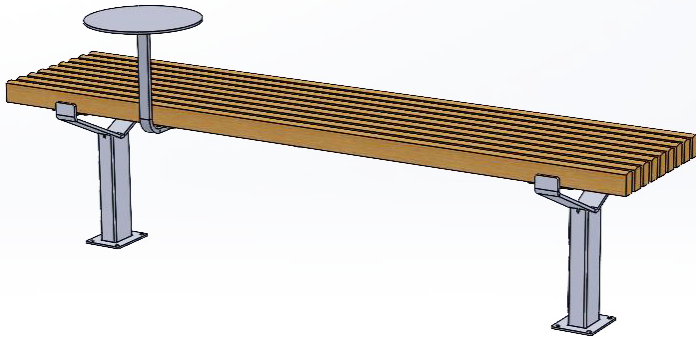

Montering/

Placera och mät in bordet på önskad position. Skruvhål ska förborras med 4mm borrh. Hålen ska vara placerade i mitten på sittribbornas undersida. Skruva sedan fast bordet med medföljande träskruv

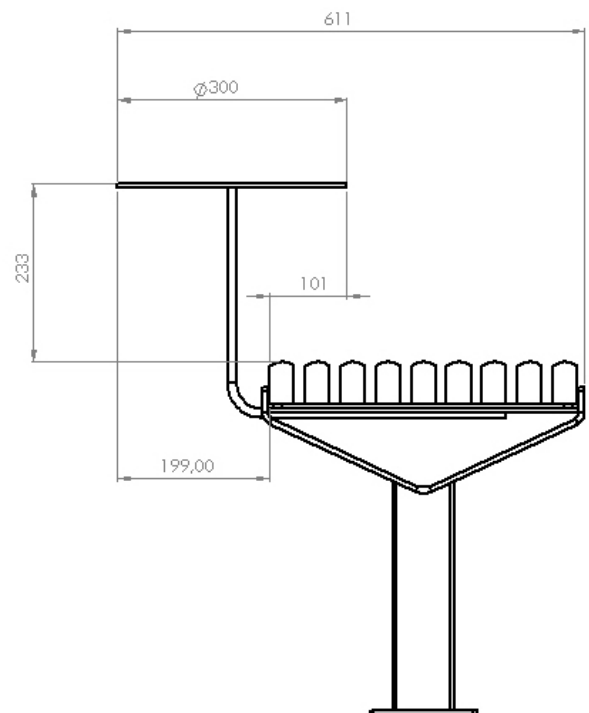

Specifikationer/

U18-35/BORD Bord i stål. Elförzignat och pulverlackerat.

MONTERINGSBESKRIVNING

Headoffice: Nola Industrier AB Repslagargatan 15b Box 17701
S-118 93 Stockholm T:+46 (0)8 702 19 60 F:+46 (0)8 702 19 62
E:headoffice@nola.se Sales/showroom: Skeppsbron 3
S-211 20 Malmö T:+46 (0)40 17 11 90 Orderfax: +46(0)40 12 75 45

www.nola.se

nola

Luma sitsar i vinklar för utbyggnad

Monteras tillsammans med valfria stativvarianter. Ange vilket efter produktnummer.

Sektioner.

U18-39A, Valfri längd max 250cm.

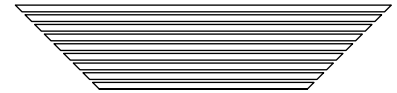

U18-39B, Valfri längd max 250cm.

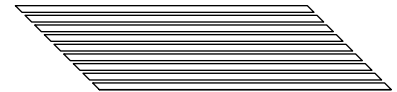

U18-39C, Valfri längd max 250cm.

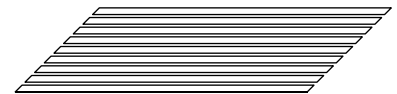

U18-39D, Valfri längd max 250cm.

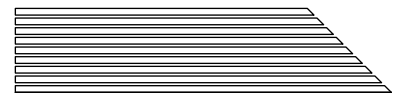

U18-39E, Valfri längd max 250cm.

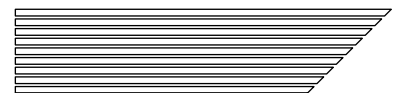

Princip/förslag

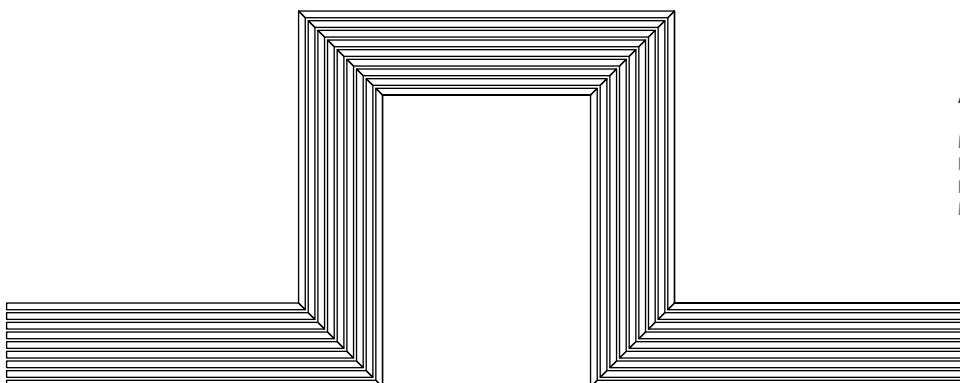
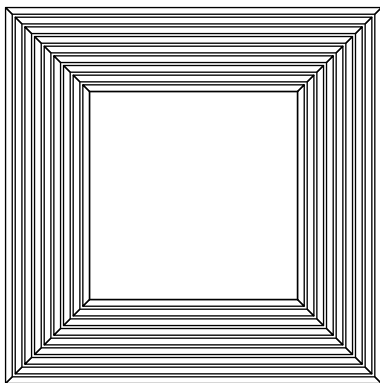
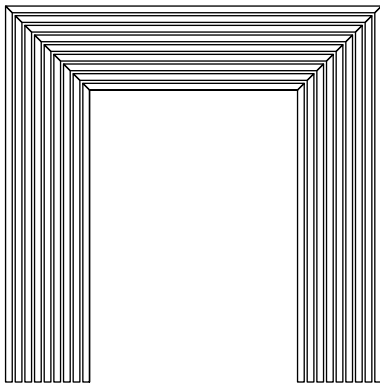

Ange efter produktnummer:

M för: bänkens stativ ska gjutas fast 40 cm under mark.

N för: bänkens stativ ska bultas ovanpå mark.

F för: fristående.

MUR för: anger stativ för montering på mur.