

# nola®



## Hjorthagen Sofa

Design Peter Brandt

Hjorthagen ist ein Sofa, dessen Designsprache sowohl Tradition als auch Moderne vereint. Passt im privaten Garten genauso gut wie im Park oder Wohngebiet. Das Sofa hat eine weiche und schlichte Form und ist in mehreren Farben erhältlich.

ZERTIFIZIERUNG

Produkt listad i  
Svanens Husportal  BYGGVARU  
BEGGÄNNINGEN  **SundaHus**

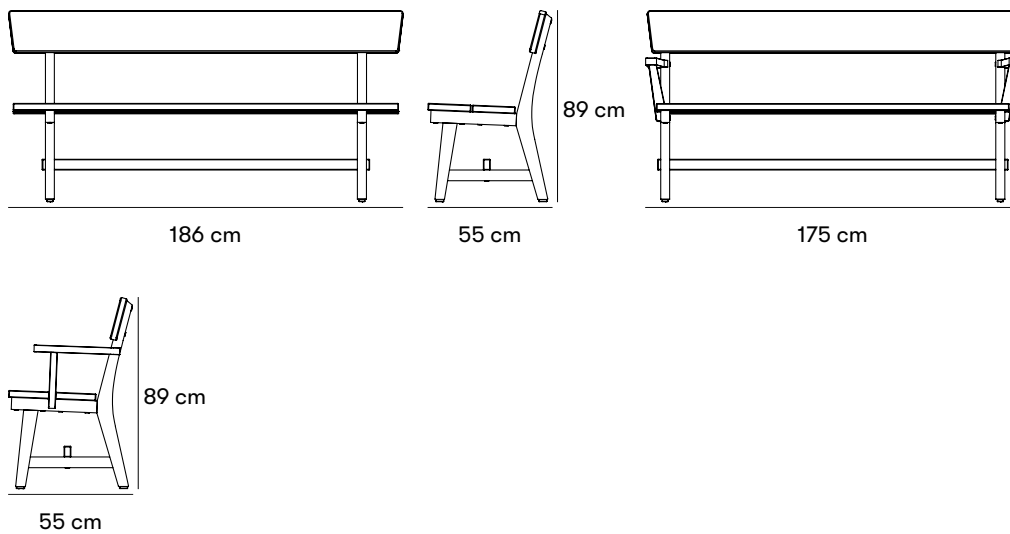

#### Gewichte und Maße

Länge: Sofa utan armstöd 186 cm, soffa med armstöd 175 cm  
 Höhe: 89 cm  
 Sitzhöhe: 46 cm  
 Tiefe: 55 cm  
 Gewicht 22 kg

#### Artikelnummer und Kombinationen

U16-40 Hjorthagen Sofa  
 U16-46 Hjorthagen Sofa mit Armlehnen  
 B11-07 Startskosten für die Lackierung von Holz in einer anderen als der Standardfarbe  
 U16-55 Befestigungseisen für Hjorthagen 4er-Set

#### Nach der Produktnummer angeben





#### MATERIALIEN UND OBERFLÄCHENBEHANDLUNG



EK für geölte eiche.  
 MH für geöltes mahagoni.  
 SIOO für sio:x-behandeltes eiche.  
 G für gelbes NCS S 3060-Y20R.  
 V für Weiß NCS S 0502-Y.  
 GR für grünes NCS S 8010-B90G.  
 H für rotes NCS S 4550-Y80R.  
 C Für jede andere Farbe als die Standardfarbe wird ein Startpreis berechnet.

#### INSTALLATIONSWEISE

N für oberflächenmontage.

#### Standardfarben

 NCS S 3060-Y20R (Gul)  
 NCS S 0502-Y (Vit)  
 NCS S 4550-Y80R (Röd)  
 NCS S 8010-B90G (grön)

-  Geölte Eiche
-  Geöltes Mahagoni
-  SiO:X-behandeltes eiche

## Materialien und Oberflächenbehandlungen

### Kiefernholz

Nolas Kiefer ist von hoher Qualität und stammt aus nachhaltiger Forstwirtschaft. Kiefer ist eine umweltfreundliche, heimische Holzart. Beschädigtes oder unbehandeltes Kiefernholz wird durch Zersetzungsprozesse recht leicht angegriffen, daher ist es besonders wichtig, beschädigte Oberflächen zu reparieren.

### Mahagoni – FSC-zertifiziert

FSC-gekennzeichnetes Mahagoni ist eine Holzart mit guter Haltbarkeit im Außenbereich. Zudem behält es seinen Farbton besser als beispielsweise Eiche und Teakholz. Mahagoni lebt und bewegt sich ziemlich viel, wenn auch etwas mehr als Teakholz.

### Eiche

Eiche ist ein schweres, hartes und durchschnittliches Holz. Mäßig formstabil bei Feuchtigkeitsveränderungen. Eichenholz wird schwarz, wenn es längere Zeit Feuchtigkeit oder Nässe ausgesetzt ist. Die übrigen Eigenschaften des Holzes werden dadurch jedoch nicht beeinträchtigt. Dank seiner Härte und Zähigkeit eignet sich das Eichenholz für Möbel und andere Anwendungen in exponierten Umgebungen.

### Decklack auf Wasserbasis

Die Decklasur von Holz erfolgt mit einer wasserbasierten Decklasur. Eine Farbe auf Wasserbasis, die schonender für die Umwelt ist. Bei normalem Gebrauch weist der Lack eine gute Verschleißfestigkeit und lange Haltbarkeit auf.

### Holzöl

Holzöl schützt gut vor den Belastungen des Außenklimas und unterstreicht gleichzeitig die natürliche Optik und Eigenschaften des Holzes.

### SiO:X-Imprägnierung

Sioo:x ist ein Holzschutz mit umweltfreundlicher Siliziumtechnologie. Auf Wasserbasis und biozidfrei. Wir verwenden Sioo hauptsächlich für unsere Eichenmöbel. Die Sioo:x-Holzbehandlung eignet sich für alle Hölzer, sowohl außen als auch innen, und ergibt eine helle Holzoberfläche ohne Pigmente. Die Oberfläche ist UV-beständig, wasserabweisend und antihafbeschichtet. Aktive und vorbeugende Wirkung gegen Algen, Schimmel und Schädlinge. Außerdem verrottungsfest, holzverstärkend und feuerhemmend. Dieser Holzschutz sorgt für lange Haltbarkeit und einfache Pflege. Es ist kein „jährliches Ölen“ erforderlich. Überlackierbar.

## Montage und Befestigung

### Freistehend

Freistehendes Produkt, das direkt auf dem Untergrund platziert wird.

### **Oberflächenmontage**

Befestigung mit Schraube oberirdisch, im Boden oder im Betonfundament.  
Schrauben nicht im Lieferumfang enthalten.

Wird in Teilen geliefert. 2 Sitzbretter, 1 Rückenbrett, 2 Ständer,

1 Längshub. Installiert mit Schraubenkopf, Stehbolzen und

Rampenhülsen. Der Anhang ist vollständig verborgen.

Zur Überwinterung können sie mit teilbaren Befestigungseisen am Boden befestigt werden. **Notiz!** Denken Sie daran, dass das Sofa flach stehen muss, wenn es am Boden befestigt werden soll, damit es auf allen vier Beinen ruht und nicht wackelt.

### **Pflege und Wartung**

#### **Deckglasiertes Kiefernholz – auf Wasserbasis**

Produkte aus lasiertem Kiefernholz müssen regelmäßig mit Alkydfarbe gepflegt werden. Wartungsintervalle ca. 1 Mal pro Jahr. Beschädigungen und Risse sollten umgehend repariert werden. Ausbesserungslacke auf Sprühverpackungen sind in Standardfarben auf Bestellung erhältlich.

#### **Geölte Eiche**

Für den besten Schutz sollte geöltes Eichenholz zweimal im Jahr geölt werden. Eine gute Pflege kann die Entstehung von Flecken nie vollständig verhindern, aber nicht gepflegtes Eichenholz wird schneller schwärzer und grau, hat aber dennoch eine sehr lange Lebensdauer. Beim Nachölen von Produkten sollte ein fein gekochtes Öl, das in das Holz eindringt, einem filmbildenden Öl vorgezogen werden.

#### **Geöltes Mahagoni**

Geöltes Mahagoni sollte zweimal im Jahr geölt werden.

#### **SiO:X-behandeltes eiche**

Mit Sioo:x behandelte Produkte werden bei der Lieferung doppelt behandelt. Einmal mit einem Holzschutz (Premium Träskydd Altan) und einmal mit einem Oberflächenschutz (Premium Ytskydd Altan). Nach 12 – 18 Monaten sollte die Oberfläche für eine optimale Haltbarkeit noch einmal mit Sioo:x Premium Ytskydd Altan behandelt werden. Es ist wichtig, das Produkt sauber zu halten, da sonst der Oberflächenschutz zerstört werden kann. Produkte, die starker mechanischer Beanspruchung ausgesetzt sind, benötigen möglicherweise zusätzliche Behandlungen. Die Oberflächenbehandlung hat eine geprüfte Wirkung gemäß den Normen EN 46 und EN 113.

Informationen zur Sioo-Behandlung finden Sie auf der Website [www.sioox.se](http://www.sioox.se).

**Lesen Sie mehr über unsere Wartungs- und Pflegehinweise unter [nola.se/de/pflege/](http://nola.se/de/pflege/)**

### **Versionen**

Sofa mit oder ohne Armlehnen. Sessel, Bank und Tisch.

### **Charakter**

Robustes und praktisches Parksofa.

### **Nachhaltigkeit**

CO<sub>2</sub>-eq: -45,35 kg CO<sub>2</sub>  
Energy consumption: 1859,15 MJ  
Recycled materials: 0,14 %  
Einzelheiten finden Sie im EPD

## Designer

---

### Peter Brandt

Dansk medborgare bosatt i Stockholm. Utbildad vid KKH och Konstfack i Stockholm samt Konstakademiets Arkitektskole i Köpenhamn. Har erhållit flera priser under åren såsom Utmärkt Svensk Form och finns representerad på Nationalmuseum.





